

EJEMPLOS DE ESQUEMAS DE PUNTOS DE DESCARGA DE AGUAS RESIDUALES

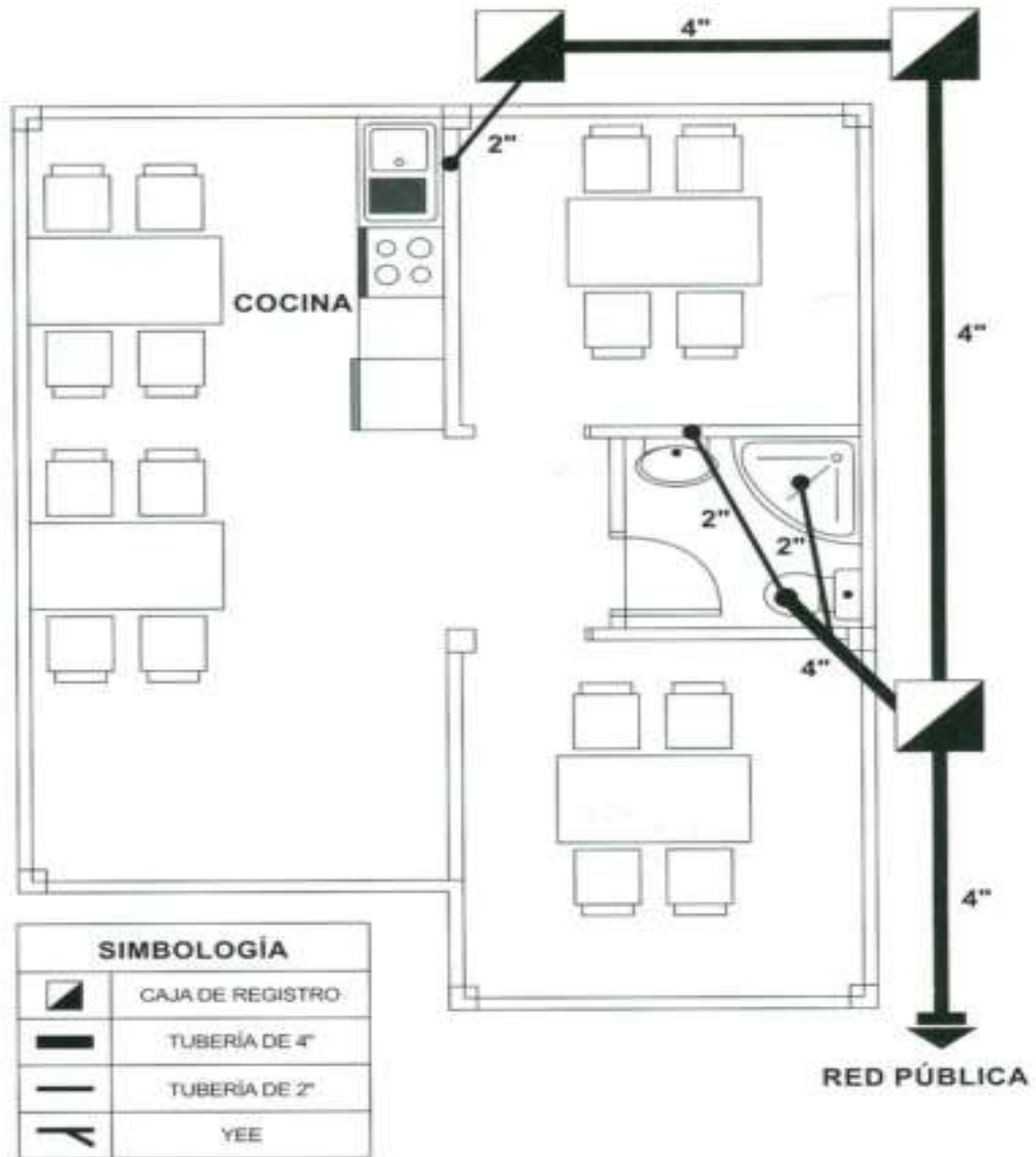

ESQUEMA DE PUNTO DE DESCARGA CAMAL MUNICIPAL

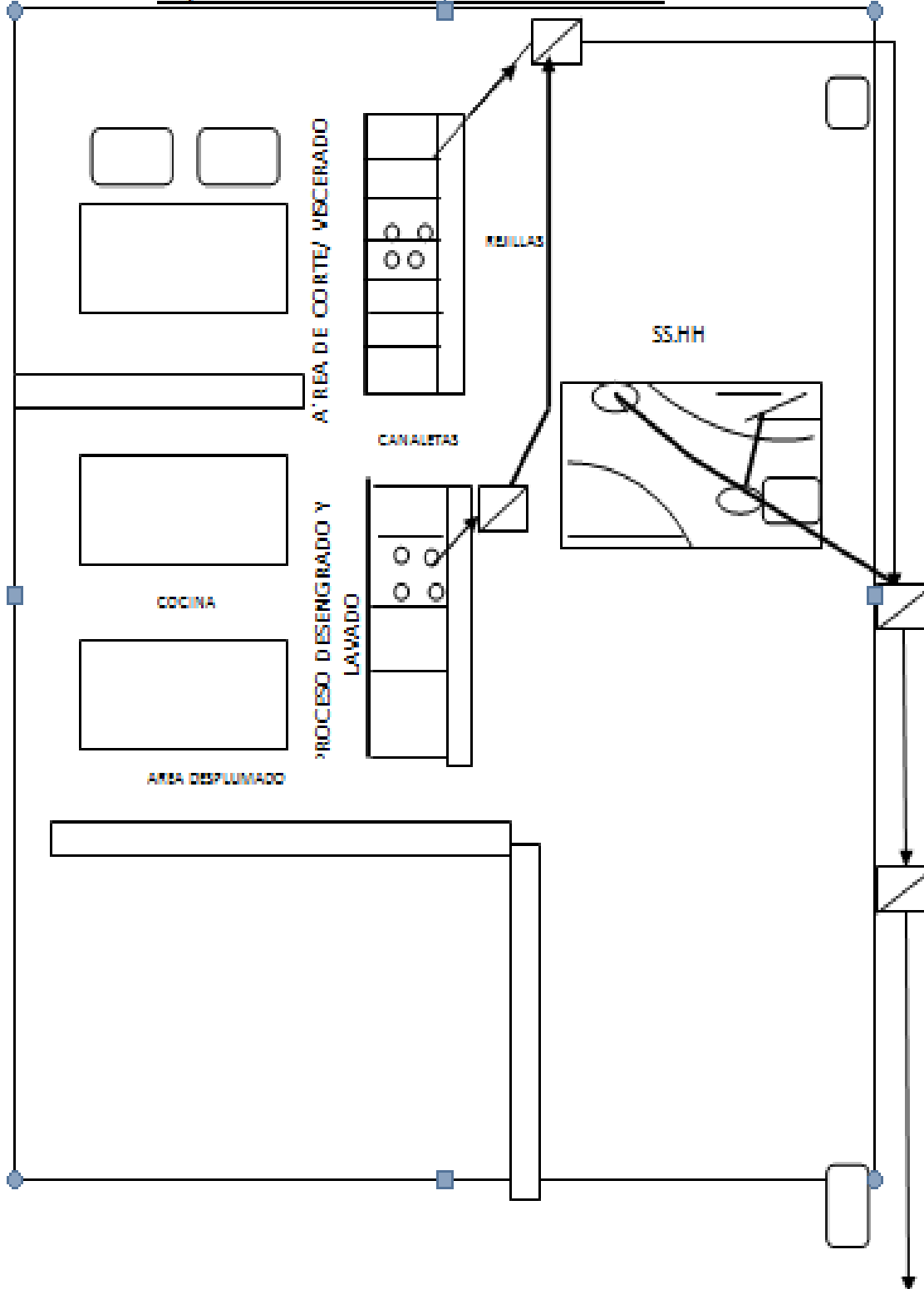

ESQUEMA DE PUNTO DE DESCARGA-PUESTOS DE VENTA DE COMIDA

TRAMPAS DE GRASA

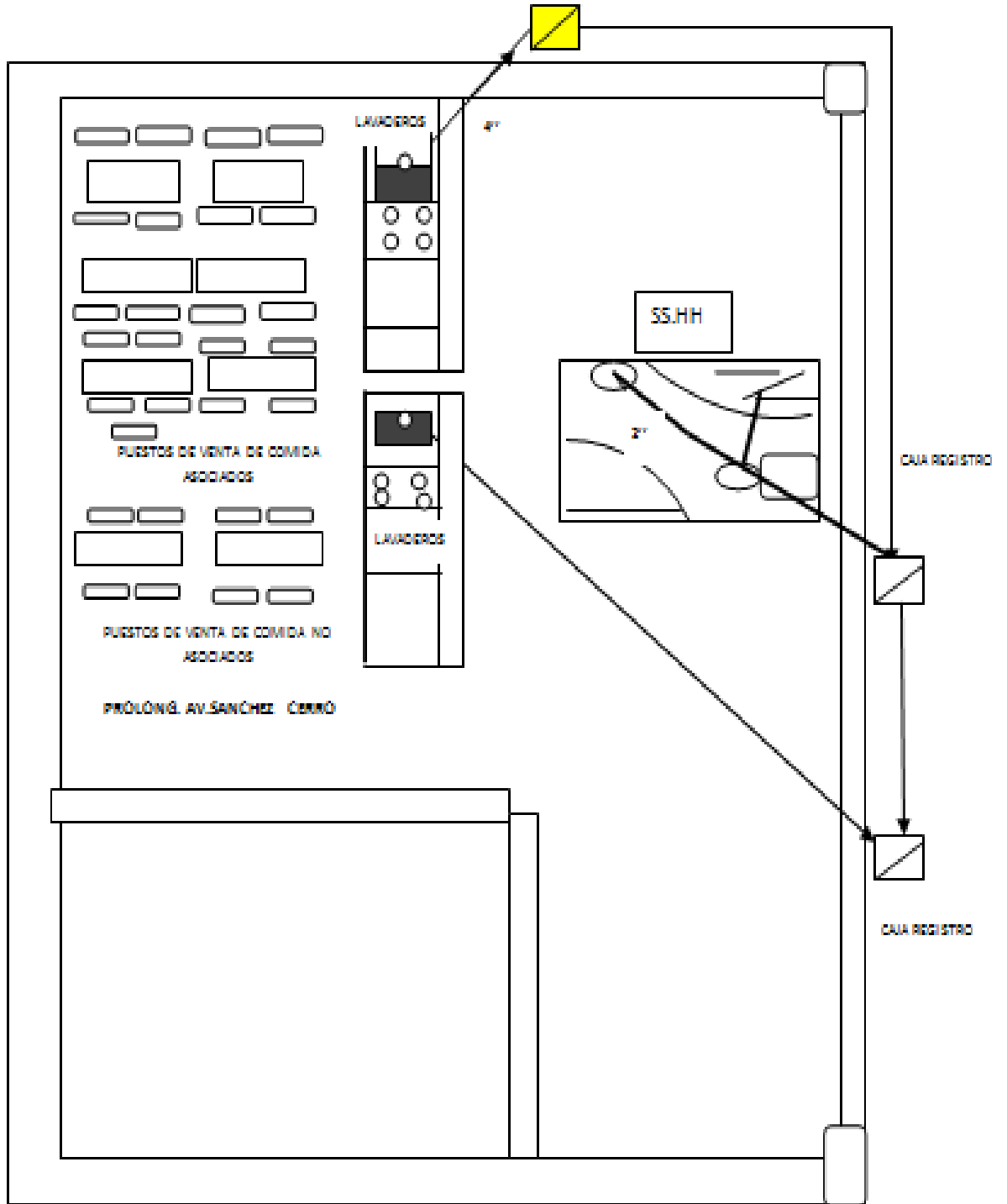

JR.

RESTAURANTE-ELABORACIÓN DE ALIMENTOS Y VENTA DE COMIDA

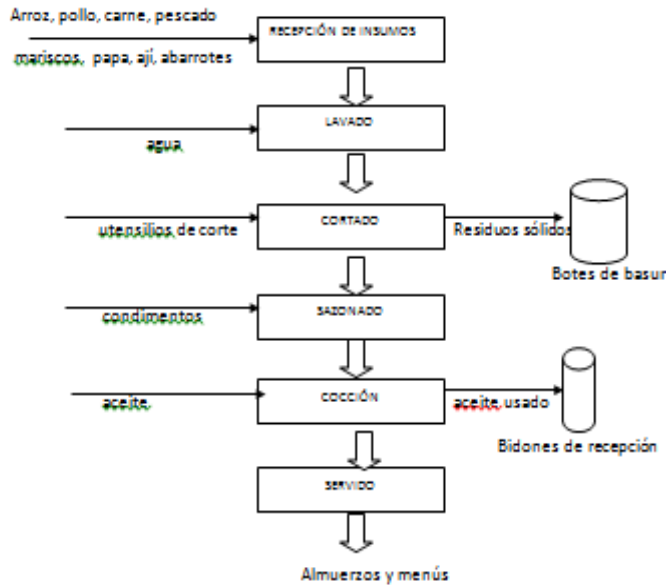

LAVADO DE SERVICIOS

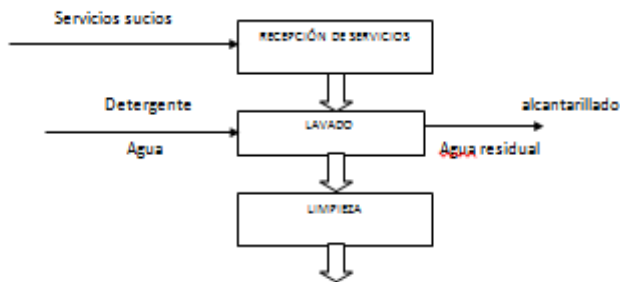

TALLER DE LAVADO Y/O ENGRASE

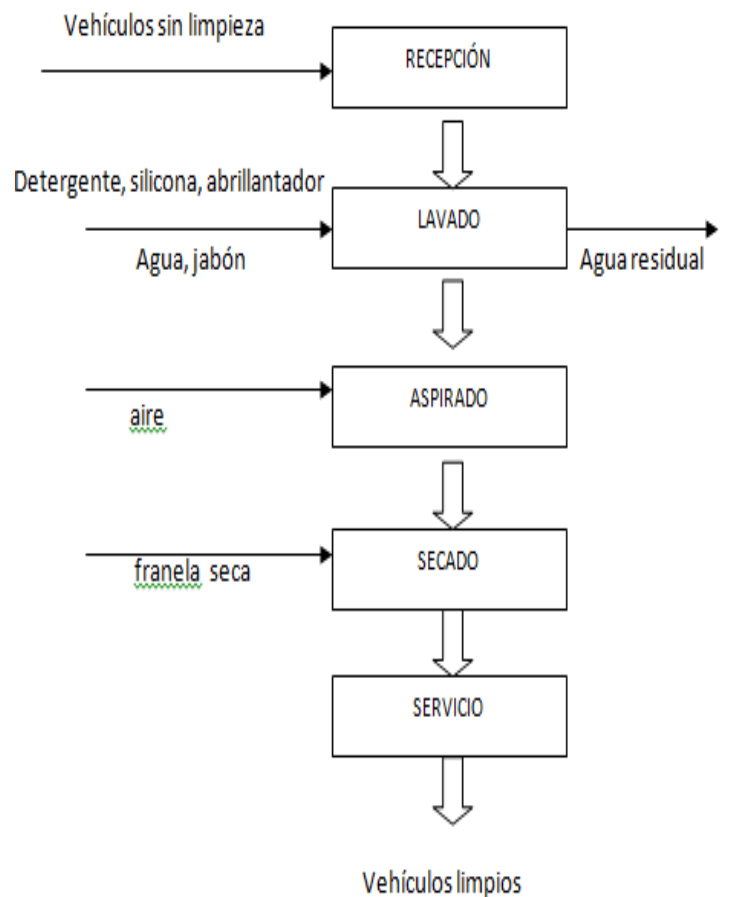



Pollos vivos

Recepción y
Pesado de pollos

Jaulas

Lavado de
jaulas

Pollos

Colgado

Corte de cuello y
Desangrado

Sangre



Pollos

Descolgado y
Escaldado

Desplumado

Plumas



Pollos

Sobre-escaldado

Evisceración

Cloaca
Mollejas
Tripas
Buche

Pollos

Enjuague

Pre-enfriado y
Enfriado

Selección y
Despacho



DISEÑO TRAMPA GRASA

TIEMPO DE RETENSIÓN HIDRAULICA

Trh = 30 min. = 1800 seg.

1. Vista Transversal

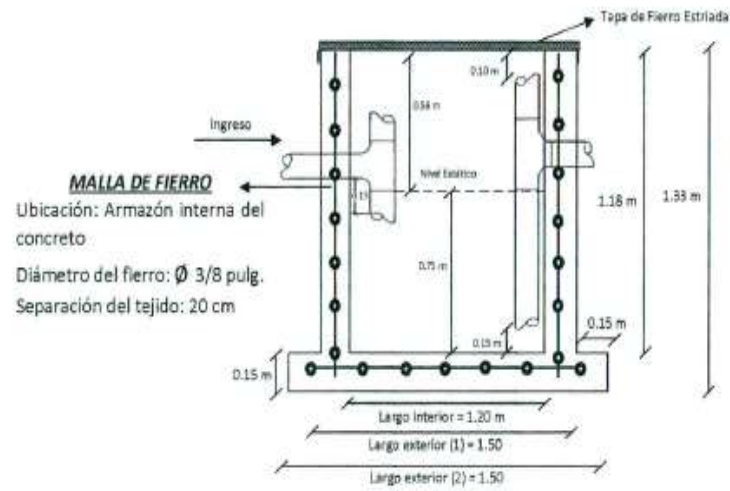

DIAGRAMA DE FLUJO DE TRAMPA DE GRASA

